

**Instrucțiuni de utilizare pentru aerator de gazon electric**

**HECHT 1848 / 1884**



**Înainte de a folosi acest produs, vă rugăm să citiți cu atenție manualul producătorului!**

[www.kalki.ro](http://www.kalki.ro)

**FELICITĂRI PENTRU ACHIZIȚIONAREA PRODUSULUI MARCA HECHT.** Acest manual conține informații importante despre siguranță, instalare, utilizare, întreținere, depozitare, și depanare. Păstrați instrucțiunile într-un loc sigur pentru a putea găsi informațiile în viitor sau pentru alți utilizatori. Având în vedere dezvoltarea tehnologică constantă și adaptarea la cele mai noi standarde de exigență ale UE, pot exista unele modificări de design fără o notificare în prealabil. Fotografiiile sunt doar în scop ilustrativ și este posibil să nu se potrivească exact cu produsul. Nu vor fi luate în considerare nici o plângere legală cu privire la acest manual de instrucțiuni. Dacă aveți nelămuriri, contactați importatorul sau distribuitorul.

## SIMBOLURI DE SIGURANȚĂ

### SPECIFICAȚII

### DESCRIEREA PRODUSULUI

### GHID DE ILUSTRAȚII

### PIESE DE SCHIMB





### ACCESORII RECOMANDATE















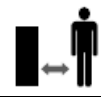

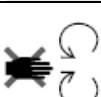

### MANUAL DE UTILIZARE

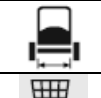

### CONFIRMAREA FAMILIARIZĂRII CU OPERAREA PRODUSULUI

### DECLARAȚIA DE CONFORMITATE

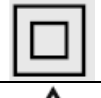
## SIMBOLURI DE SIGURANȚĂ

	Produsul dvs. trebuie folosit cu atenție. În acest sens, au fost amplasate etichete pe produs, pentru a vă reaminti în imagini principalele precauții ce trebuie luate în timpul utilizării. Semnificația lor este explicată mai jos.
	Aceste etichete sunt considerate o parte a produsului și nu pot fi îndepărtate sub nicio formă de pe produs. ATENȚIE: Păstrați simbolurile de siguranță clare și vizibile pe produs. Înlocuiți simbolurile dacă lipsesc sau sunt ilizibile.
	Înțelegerea corespunzătoare a acestor simboluri vă va permite să folosiți produsul mai bine și mai sigur. Vă rugăm să le citiți și să le rețineți semnificația.
	Scopul următoarelor simboluri este să vă amintească de măsurile de precauție care trebuie luate pe parcursul operării.
	Atenție! Tensiune periculoasă!
	Citiți manualul de utilizare.
	Risc de accidentare la piesele desprinse.
	Atenție! Înainte de a începe orice operațiune de întreținere, așteptați până când toate componentele produsului s-au oprit complet, înainte de a le atinge

	Utilizați protecție pentru ochi
	Utilizați căști de protecție
	Există riscul de a vă răni din cauza unui cablu deteriorat. Păstrați cablul la distanță față de cuțitul cultivatorului!
	Puteți atinge piesele mobile numai după ce s-au oprit complet.
	Păstrați la o distanță sigură persoanele din jur sau animalele domestice
	Înainte de a face setări sau de a curăța, în cazul încălzirii cablului sau deteriorarea acestuia, opriți motorul și deconectați ștecherul de la priză.
	Atenție: Păstrați-vă mâinile, picioarele, părul și îmbrăcămintea la distanță de piesele mobile ale produsului.
	Capătul de tăiere continuă să se rotească timp de câteva secunde după ce motorul este oprit.
	Nu utilizați acest produs în ploaie sau nu-l expuneți în exterior pe timp de ploaie.
	Atenție: Risc de lezionare a mâinilor și a picioarelor.
	Risc din cauza cablului de alimentare deteriorat. Conectați cablul astfel încât să mențineți o distanță suficientă față de produs și de lamele de tăiere!
	Tensiune
	Putere motor
	Viteza maximă
	Lățimea de lucru
	Capacitatea recipientului
	Greutate
	Produsul are o izolație de protecție.
	Protecție împotriva infiltrării apei.

	Nu debarasați produsele electrice împreună cu resturile menajere.
	Produsul se conformează standardelor UE în vigoare.
	Nivelul acustic LWA în dB.

## SPECIFICAȚII

Tensiune	<b>230-240 V~ 50 Hz</b>
Putere nominală	<b>1800 W</b>
Turații motor	<b>3600 min<sup>-1</sup></b>
Lățimea de tăiere	<b>400 mm</b>
Lățimea de lucru a tamburului de scarificare	<b>378 mm</b>
Lățimea de lucru a tamburului de greblare	<b>389 mm</b>
Volumul recipientului de colectare a ierbii	<b>55 l</b>
Greutatea produsului fără tambururi	<b>12 kg</b>
Greutatea produsului cu tamburul de scarificare	<b>13 kg</b>
Greutatea produsului cu toate accesoriile	<b>13,75 kg</b>
Nivelul de protecție; protecție împotriva stropirii cu apă	<b>IPX4</b>
Clasa de protecție	<b>Class II</b>
Nivelul de presiune acustică măsurat la locul de utilizare	<b>L<sub>pA</sub> = 85,56 dB (A)</b> <b>K = 3 dB</b>
Vibrații la nivelul mânerului	<b>5,508 m/s<sup>2</sup>;</b> <b>K = 1,5 m/s<sup>2</sup></b>
Specificatiile pot suferi modificări fără o înștiințare prealabilă.	

## DESCRIEREA PRODUSULUI

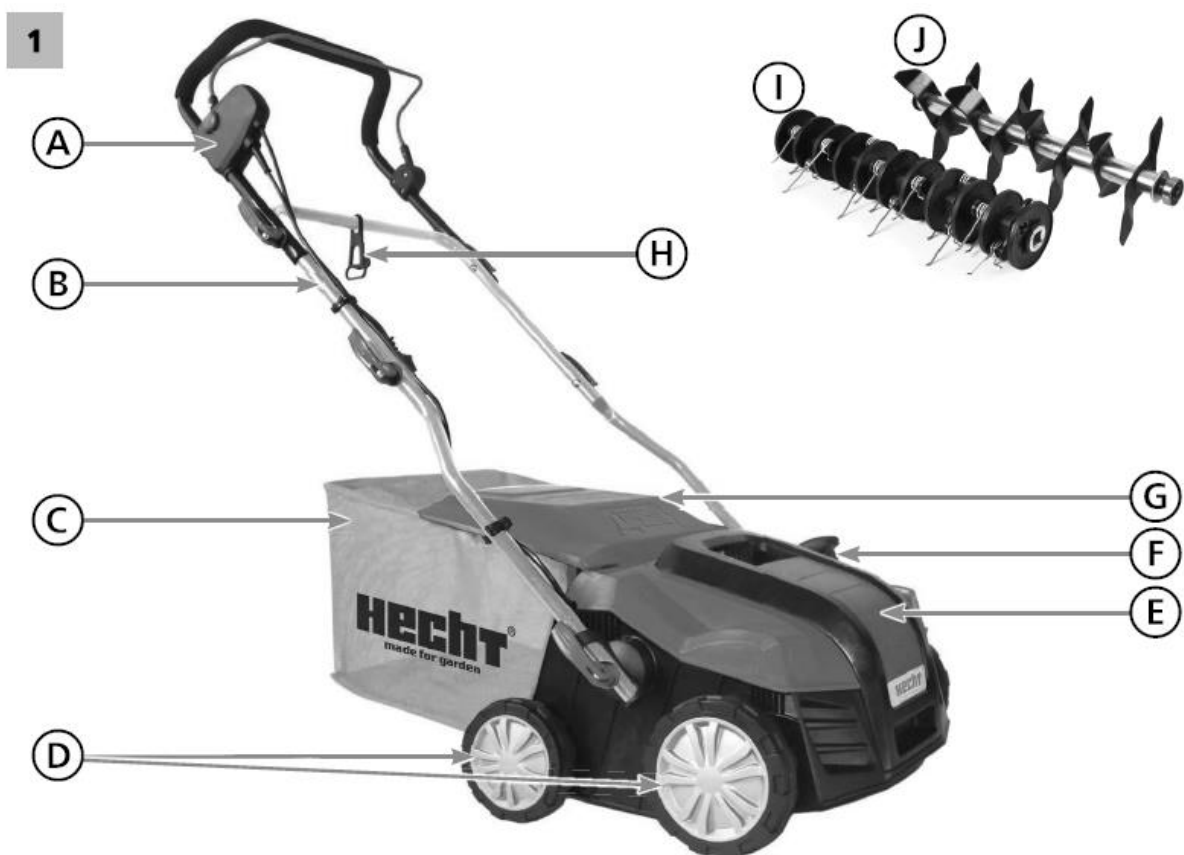

A	Comutator de siguranță / Ștecher
B	Tijă de ghidare
C	Recipient de colectare
D	Roți
E	Scarificator gazon
F	Dispozitiv de ajustare a înălțimii de tăiere
G	Clapetă de siguranță
H	Suport cablu
I	Tambur de greblare
J	Tambur de scarificare

## GHID DE ILUSTRAȚII

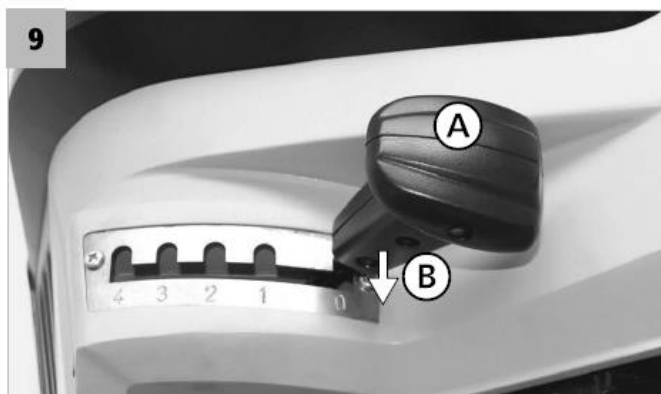
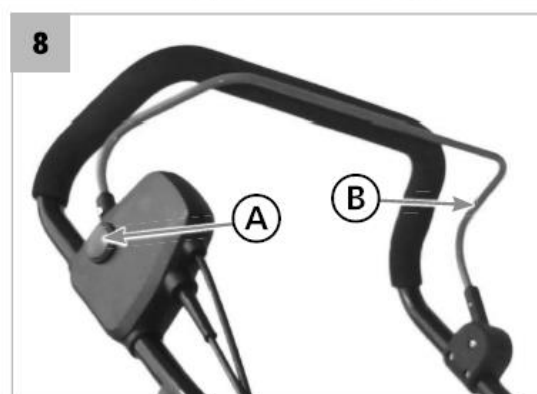
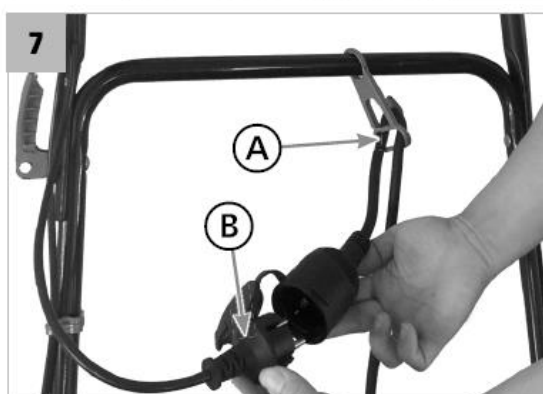
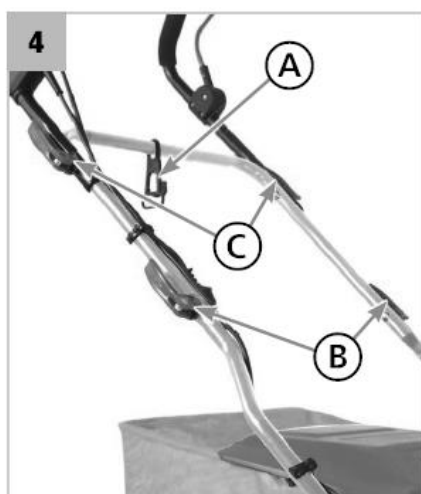

Position / poziție / pozícia / pozycja / pozíció	Raker drum / drátkový válec / drôtikový valec / Walek druciany / Drótozott henger	Scarifier drum / nožový válec / nožový valec / walek z nozami / Késes henger
0	9 mm	5 mm
1	3 mm	-1 mm
2	-1 mm	-5 mm
3	-5 mm	-9 mm
4	-9 mm	-13 mm

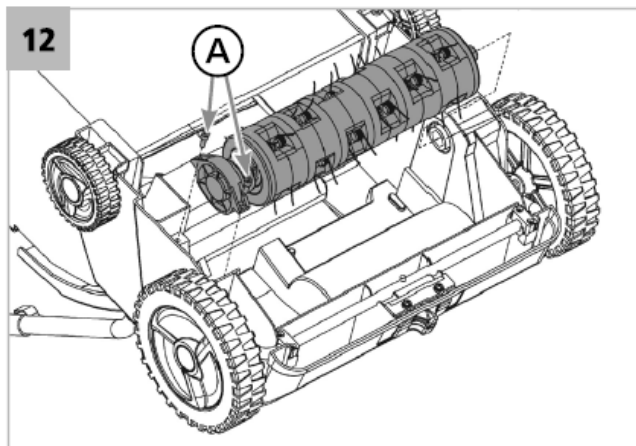
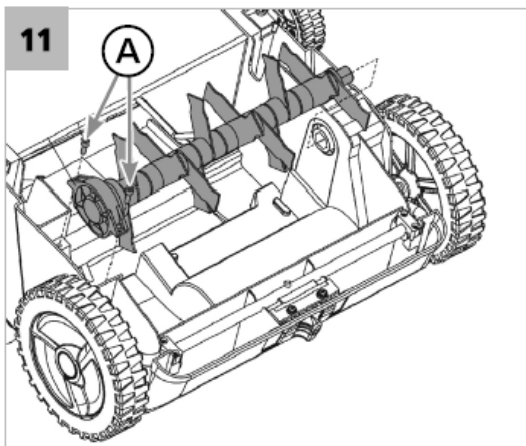
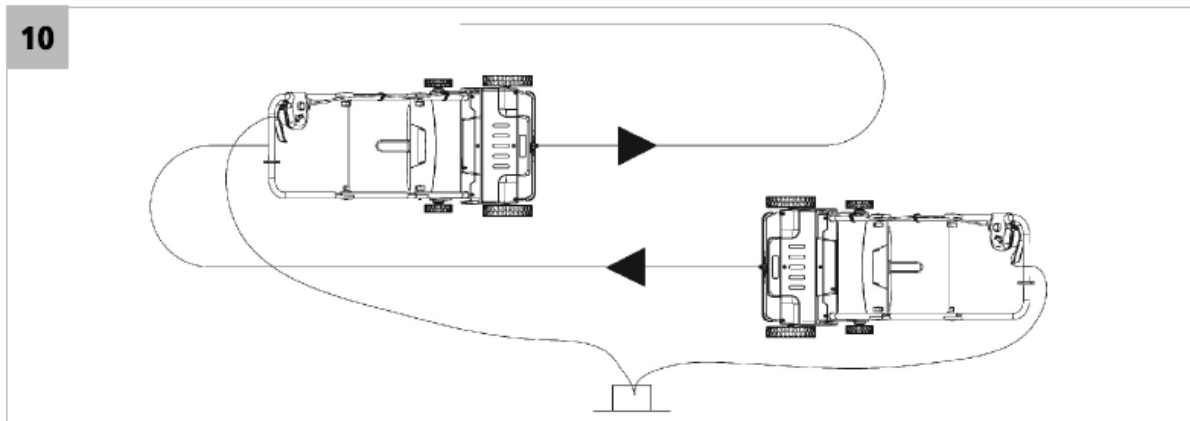

## PIESE DE SCHIMB

Extras din lista de piese de schimb. Numerele pieselor pot fi schimbate fără anunțare prealabilă.  
 Lista completă și actuală a pieselor de schimb poate fi găsită la [www.hecht.cz](http://www.hecht.cz)

	Cod de comandă
Tambur de scarificare	<b>184800203</b>
Tambur de greblare	<b>184800204</b>

## **ACCESORII RECOMANDATE**

**HECHT 900106** – Ochelari de protecție

**HECHT 900102** – Căști de protecție

**HECHT 120153** – Cablu de 20 M

## **MANUAL DE UTILIZARE**

### **CONȚINUT**

**SIMBOLURI DE SIGURANȚĂ**

**SPECIFICAȚII**

**DESCRIEREA PRODUSULUI**

**GHID DE ILUSTRĂȚII**

**PIESE DE SCHIMB**

**ACCESORII RECOMANDATE**

**CONDIȚII DE UTILIZARE**

PREGĂTIRE

**INSTRUCȚIUNI DE SIGURANȚĂ**

PREGĂTIRE

UTILIZARE

PROTECȚIA PERSOANELOR ȘI PRIMUL AJUTOR

RISCURI REZIDUALE

CERINȚE ELECTRICE

**DESPACHETAREA**

**ASAMBLAREA**

**UTILIZAREA PRODUSULUI**

ÎNAINTE DE A PORNI

PORNIREA

OPRIREA

PROTECȚIA MOTORULUI

SETAREA ADÂNCIMII DE LUCRU

RECIPIENTUL DE COLECTARE A IERBII

SCHIMBAREA TAMBURURILOR

PUNTEA

**INSTRUCȚIUNI DE UTILIZARE**

AERAREA

**ÎNTREȚINEREA ȘI DEPOZITAREA**

INSTRUCȚIUNI PENTRU ÎNTREȚINEREA PRODUSULUI

CURĂȚAREA

REPARAȚII

DEPOZITAREA

TRANSPORTUL

**DEPANARE**

**SERVICE ȘI PIESE DE SCHIMB**

**DEBARASARE**

**GARANȚIA PRODUSULUI**



## CONFIRMAREA FAMILIARIZĂRII CU UTILIZAREA PRODUSULUI DECLARAȚIA DE CONFORMITATE

Acordați o atenție deosebită instrucțiunilor evidențiate mai jos:



**AVERTIZARE!** Acest cuvânt de avertizare indică o situație ce se poate dovedi periculoasă și avea ca rezultat moartea sau o accidentare serioasă, dacă nu este respectat.



**ATENȚIE:** Un cuvânt de avertizare. Dacă nu se respectă instrucțiunile, vă avertizăm cu privire la un posibil pericol de lezionare minoră și/sau deteriorarea produsului și a proprietății.



Mesaj important.



**Notă:** Furnizează informații utile.

## CONDIȚII DE UTILIZARE

**ATENȚIE! VĂ RUGĂM SĂ CITIȚI INSTRUCȚIUNILE DE UTILIZARE!** Citiți toate instrucțiunile înainte de utilizare. Acordați o atenție deosebită instrucțiunilor de siguranță.

**NERESPECTAREA INSTRUCȚIUNILOR ȘI A MĂSURILOR DE SIGURANȚĂ POATE AVEA CA REZULTAT DETERIORAREA PRODUSULUI SAU LEZIUNI GRAVE, CHIAR MORTALE.**

Dacă observați daune în timpul transportului sau în timpul despachetării, anunțați imediat furnizorul dvs. **NU UTILIZAȚI PRODUSUL.**

### TERMENI ȘI CONDIȚII DE UTILIZARE SPECIFICI:

Acest produs este aprobat numai pentru a fi utilizat:

- În conformitate cu descrierea și cu instrucțiunile de siguranță specificate în acest manual de utilizare
- Pentru a îndepărta stratul superior (resturi de plante, mușchi, buruieni de pe gazon și pentru aerarea gazonului.

Orice altă utilizare nu este conform scopului prevăzut.

O utilizare necorespunzătoare nu va fi acoperită de garanție iar producătorul nu poate fi tras la răspundere. Dacă produsul este utilizat într-un alt fel decât în scopul pentru care a fost proiectat, garanția va fi anulată iar producătorul nu-și va asuma răspunderea pentru daunele cauzate. Modificările neautorizate exclud vina producătorului pentru daunele care pot rezulta din aceasta.

Nu suprasolicitați produsul! Utilizați-l doar în parametri pentru care a fost conceput. Un produs proiectat pentru un anumit scop va funcționa mai bine și în siguranță decât unul cu o funcție asemănătoare. De aceea, utilizați întotdeauna produsul corect pentru un anumit scop.

Vă rugăm să rețineți că produsul nostru nu a fost proiectat pentru utilizarea în aplicații comerciale sau industriale. Nu ne asumăm răspunderea pentru un produs utilizat în aceste condiții sau altele asemănătoare.

**Atunci când este necesar, respectați îndrumările și reglementările legale pentru a preveni un accident în timpul utilizării.**

**Utilizatorul este responsabil pentru toate daunele cauzate terților și proprietății acestora.**

**ATENȚIE! Nu utilizați niciodată produsul în apropierea oamenilor, mai ales a copiilor sau a animalelor de companie.**

**ATENȚIE! Păstrați acest manual de instrucțiuni la îndemână și utilizați-l ori de câte ori aveți nevoie de mai multe informații. Dacă nu înțelegeți unele dintre aceste instrucțiuni, contactați distribuitorul dvs. Dacă produsul este împrumutat unei alte persoane, trebuie să includeți și manualul de instrucțiuni.**

## **PREGĂTIRE**

**Toți utilizatorii trebuie să fi primit o instruire potrivită în ce privește utilizarea și setarea produsului, precum și să fie familiarizați cu operațiunile interzise.**

**ATENȚIE! Produsul nu este conceput pentru a fi utilizat de către persoane cu capacități senzoriale și mentale reduse, sau lipsite de experiență și cunoștințe – decât dacă sunt supravegheate de o persoană responsabilă pentru siguranța lor și dacă acea persoană a fost instruită cu privire la utilizarea produsului. Produsul nu a fost conceput pentru a fi utilizat de copii și persoane cu o mobilitate redusă și cu o condiție fizică slabă. Le recomandăm femeilor însărcinate să contacteze un doctor înainte de a utiliza acest produs.**

• Respectați reglementările naționale/locale cu privire la orele de lucru (vă rugăm să contactați autoritățile locale).

## **INSTRUCȚIUNI DE SIGURANȚĂ**

**ATENȚIE! Nerespectarea avertizărilor și a instrucțiunilor poate cauza un șoc electric, un incendiu și/sau leziuni grave.**

- Familiarizați-vă cu acest produs. Citiți cu atenție manualul de instrucțiuni. Învățați cum să utilizați produsul, toate restricțiile și ce riscuri sunt implicate în utilizarea acestuia. Învățați cum să opriți rapid produsul și să-l deconectați de la controale.
- Aveți grijă când lucrați, concentrați-vă la lucrul în sine și folosiți-vă bunul simț.
- Dacă nu utilizați produsul, acesta trebuie depozitat într-un loc uscat și protejat, unde să nu fie la îndemâna copiilor.
- Nu trageți niciodată de cablu pentru a-l deconecta de la priză. Păstrați cablul de alimentare la distanță de orice sursă de căldură, de grăsime și de margini ascuțite.
- Deconectați produsul de la priză dacă nu este utilizat, înainte de a-l repara și dacă trebuie să înlocuiți unele accesorii.
- Atunci când îl conectați la priză, comutatorul trebuie să fie în poziția "OFF".
- Dacă produsul este utilizat în exterior, utilizați un prelungitor corespunzător, care are această indicație.
- Acordați atenție la ceea ce faceți, concentrați-vă și nu lucrați cu produsul dacă sunteți obosiți, sub influența alcoolului, a drogurilor sau a anumitei medicații.
- Dacă este defect comutatorul, acesta trebuie dus într-un service pentru a fi înlocuit.
- Nu utilizați produsul dacă nu-l puteți opri sau porni de la comutatorul principal.

**ATENȚIE! Utilizarea unor alte accesorii sau atașamente decât cele specificate în manualul de instrucțiuni, poate cauza leziuni.**

- Acest produs este conceput în conformitate cu toate cerințele și standardele de siguranță aplicabile. Toate reparațiile trebuie realizate de o persoană calificată iar piesele de schimb trebuie să fie originale, în caz contrar utilizatorul este pus în pericol.

## **PREGĂTIRE**

- În timpul utilizării, purtați întotdeauna încălțăminte groasă și pantaloni lungi. Nu utilizați produsul în picioarele goale sau cu încălțăminte deschisă. Nu purtați îmbrăcăminte cu articole largi, șireturi sau cravate.
- Purtați întotdeauna protecție pentru urechi și ochelari de protecție.
- Verificați cu atenție zona unde produsul va fi utilizat și îndepărtați orice obiecte pe care produsul le-ar putea prelua la piesele mobile.
- Înainte de a porni motorul, asigurați-vă că toate bolțurile, piulițele și alte elemente de fixare sunt strânse bine și că apărătorile și scuturile sunt montate corespunzător. Înlocuiți etichetele deteriorate sau ilizibile.
- Înainte de utilizare, verificați priza de alimentare și prelungitorul dacă prezintă indicii de deteriorare sau învechire. Dacă priza se deteriorează în timpul utilizării, deconectați imediat ștecherul de la priză. **NU ATINGEȚI PRIZA ÎNAINTE DE A DECONNECTA ȘTECHERUL.** Nu utilizați produsul dacă priza este deteriorată sau uzată.
- Întindeți cablul complet înainte de utilizare.
- Utilizați doar prelungitoare cu o secțiune suficientă, aprobate pentru acest scop și etichetate corespunzător.

**Notă: Este ideal să aveți un prelungitor de o culoare distinctă pentru a-l observa mai ușor, pentru a nu-l călca, tăia sau pentru a nu vă împiedica de acesta.**

- Utilizați produsul în poziția recomandată și doar pe o suprafață solidă, dreaptă.
- Nu utilizați produsul pe o suprafață pavată sau cu pietriș un materialul descărcat poate cauza leziuni.

## **UTILIZARE**

- Utilizați produsul doar pe lumină naturală sau lumină artificială corespunzătoare.
- Evitați utilizarea produsului pe iarbă umedă.
- Asigurați-vă întotdeauna că vă păstrați echilibrul pe pante.
- Pășiți normal, nu alergați.
- Lucrați de-a lungul pantei, niciodată în sus sau în jos.
- Deplasați-vă cu mare atenție dacă schimbați direcția pe pantă.
- Nu utilizați produsul pe pante prea abrupte.
- Aveți mare grijă atunci când vă deplasați în mașalier sau trageți produsul către dvs.
- Oprii marginile ascuțite dacă produsul trebuie înclinat când treceți peste o altă suprafață decât gazonul și când produsul este transportat către sau de la locul de utilizare.
- Nu utilizați niciodată un produs cu carcasele sau apărătorile deteriorate sau care nu este dotat cu dispozitive de siguranță, cum ar fi deflectoarele și/sau recipientul de colectare.

- Conectați motorul cu atenție, în conformitate cu instrucțiunile de utilizare și stați la distanță de marginile ascuțite.
- Nu înclinați produsul când motorul este pornit, decât dacă produsul trebuie înclinat pentru pornire. În acest caz, nu-l înclinați mai mult decât este necesar și ridicați doar partea de lângă utilizator. Țineți întotdeauna ambele mâini în poziția de lucru înainte de a așeza produsul înapoi pe sol.
- Nu utilizați produsul când stați în fața sondei.
- Nu vă puneți mâinile sau picioarele în apropierea sau sub piesele rotative. Nu stați niciodată în fața sondei.
- Nu transportați niciodată produsul în timp ce motorul este în funcțiune.
- Opriti produsul și deconectați-l de la priză (detașați dispozitivul de blocare dacă este instalat). Asigurați-vă că toate piesele mobile s-au oprit complet:
  - Ori de câte ori plecați de lângă produs
  - Înainte de a curăța un canal blocat
  - Înainte de a verifica, curăța sau lucra la produs
  - După ce ați trecut peste un obiect străin. Asigurați-vă că produsul nu este deteriorat și reparați-l înainte de a-l porni și utiliza.
- Dacă produsul începe să vibreze excesiv (verificați imediat):
  - Verificați dacă există daune
  - Înlocuiți sau reparați piesele deteriorate
  - Verificați dacă există piese destrânse și strângeți-le

## PROTECȚIA PERSOANELOR ȘI PRIMUL AJUTOR

### Notă: Vă recomandăm să aveți la dvs:

- Un extingtor corespunzător (zăpadă, pudră, halotron) la îndemână.
- Trusă de prim ajutor complet echipată, la îndemâna utilizatorului sau a persoanei care îl însoțește.
- Telefon mobil sau un alt produs pentru apelarea rapidă a unui serviciu de urgență
- O persoană care vă însoțește și este familiarizată cu principiile de prim ajutor

### Persoana care vă însoțește trebuie să păstreze distanța de siguranță față de locul de utilizare în timp ce vă urmărește!

- **În caz de leziuni, procedați întotdeauna în conformitate cu principiile de prim ajutor.**
- Dacă cineva se taie, acoperiți rana cu un bandaj curat (din pânză) și apăsați ferm pentru a opri sângerarea.
- Persoanele cu o circulație slabă care sunt expuși la vibrații excesive pot suferi leziuni la vasele de sânge sau la sistemul nervos. Vibrațiile pot cauza următoarele simptome la degete, mâini sau încheieturi: amorțeală, furnicături, durere, senzația de înțepătură, alterarea culorii pielii sau a pielii. Dacă apar astfel de simptome, contactați un medic!
- Dacă se produce un **șoc electric**, trebuie să vă puneți accent pe siguranță mai mult ca oricând și să eliminați orice risc. Persoana afectată rămâne de obicei în contact cu echipamentul electric (sursa leziunii) din cauza spasmelor musculare de la șocul electric. Procesul traumatic continuă în acest caz. De aceea, este necesar ca mai întâi SĂ OPRIȚI PRODUSUL prin orice mijloc. Apoi, SUNAȚI LA AMBULANȚĂ sau alt serviciu profesional, apoi aplicați PRIMUL AJUTOR! Asigurați-vă că sunt libere căile respiratorii, verificați respirația, verificați pulsul, puneți persoana afectată pe spate în poziție dreaptă, îndoțiți-i genunchiul și deschideți-i mandibula. Dacă este necesar, începeți să-i faceți respirație artificială și masaj la inimă.

## ÎN SITUAȚIA UNUI INCENDIU:

- Dacă motorul ia foc sau iese fum de la acesta, opriți produsul și distanțați-vă undeva unde să fiți în siguranță.
- Pentru a opri incendiul, utilizați un extingtor corespunzător (zăpadă, pudră, halotron).
- NU VĂ PANICAȚI. O reacție de panică poate cauza mai multe daune.

## RISCURI REZIDUALE

Chiar dacă produsul este utilizat în conformitate cu instrucțiunile, este imposibil de eliminat toate riscurile asociate cu funcționarea sa. Următoarele riscuri pot să apară, riscuri rezultate din construcția sa:

- Pericol mecanic, cauzate de tăiere și aruncare.
- Pericol electric cauzat de contactul cu piese sub tensiune înaltă (contact direct) sau cu piese de schimb, care au fost sub o înaltă tensiune din cauza unor defecțiuni ale produsului (contact indirect).
- Pericol de căldură, rezultând în ardere sau opărire și alte leziuni cauzate de un posibil contact cu obiecte fierbinți sau alte materiale, inclusiv surse de căldură.
- Risc de zgomot care poate duce la pierderea auzului (surzenie) și alte tulburări fiziologice (de exemplu pierderea echilibrului, pierderea cunoștinței)
- Risc de vibrații (rezultând în daune vasculare și neurologice ale sistemului mână-braț, de exemplu, așa-numita "boală a degetelor albe")
- Pericol de contact cu lichide nocive, gaz, vapori, fum și praf sau de inhalarea acestora, legate de emisii
- Pericol de incendiu sau explozie din cauza vărsării combustibilului
- Pericole cauzate de nerespectarea principiilor ergonomice în construcția produsului, de exemplu, pericole cauzate de o poziție nesănătoasă a corpului, suprasolicitarea sau poziția nenaturală a sistemului braț-mână, legate de construcția mânerului, echilibrul produsului și utilizarea sprijinului dintelui de ascuțit.
- Pericole cauzate de pornirea neașteptată, depășirea neașteptată a turațiilor motorului, cauzate de un defect/defecțiune a sistemului de control, legate de defecte ale mânerului și plasarea conducătorilor.
- Pericole cauzate de imposibilitatea de a opri produsul în cele mai bune condiții, legate de soliditatea mânerului și plasarea dispozitivului de închidere a motorului.
- Pericole cauzate de un defect de sistemului de control al produsului, legate de soliditatea mânerului, plasarea conducătorilor și de marcarea.
- Pericole cauzate de desprinderea unor părți și stropirea cu lichide.

**ATENȚIE! Acest produs produce un câmp electromagnetic și electrostatic în timpul funcționării. Acest câmp poate interfera în anumite circumstanțe cu implanturi medicale active sau pasive. Pentru a reduce riscul de accidente grave sau mortale, recomandăm persoanelor cu implanturi medicale să consulte medicul lor și producătorul implantului medical înainte de a utiliza acest produs.**

## CERINȚE ELECTRICE

- Nu utilizați niciodată produsul fără o conectare la o priză cu împământare cu o tensiune de 230V/50Hz și protecție pentru siguranțe.

## RECOMANDĂRI PENTRU PRODUSELE ÎNCADRATE ÎN CLASA DE PROTECȚIE II

- Produsele trebuie alimentate cu o siguranță pentru curent (RCD) cu o intensitate a curentului de declanșare care nu depășește 30 mA.

## DESPACHETAREA

- Scoateți cu atenție produsul din cutie.
- Nu debarasați materialele de ambalare până când nu ați analizat cu atenție dacă nu a rămas în ele o piesă a produsului.
- Componentele ambalajului (pungi de plastic, agrafe, etc) nu trebuie lăsate la îndemâna copiilor; ar putea crea unele pericole.
- Debarasarea ambalajelor trebuie făcută în conformitate cu reglementările în vigoare în țara în care produsul a fost instalat.
- Asigurați-vă că pungile și recipientele din material plastic sunt lăsate undeva la întâmplare, întrucât poluează.
- Debarasarea trebuie realizată în conformitate cu reglementările în vigoare din țara unde produsul a fost instalat.
- Dacă aveți vreo temere, nu folosiți produsul, până nu a fost verificată de către un centru de service autorizat.

## CONȚINUTUL PACHETULUI

1x corpul produsului, 2x partea inferioară a mânerului, 2x partea de mijloc a mânerului, 4x șurub cu piuliță, 1x partea superioară a mânerului, 1x carcasa recipientului de colectare, 1x cadrul recipientului, 1x suport cablu, 2x clemă pentru cablu, 1x cilindru secundar, 1x manual de instrucțiuni

- **Accesoriile standard pot suferi modificări fără o înștiințare în prealabil.**
- Produsul necesită asamblare. Produsul trebuie asamblat corect înainte de utilizare.
- Dacă produsul s-a deteriorat în timpul transportului sau în timpul despachetării, înștiințați imediat furnizorul dvs. Nu utilizați produsul!
- Vă recomandăm să păstrați ambalajul pentru o utilizare ulterioară. Materialele de ambalare trebuie să fie reciclate sau debarasate în conformitate cu legislația în vigoare. Sortați părțile ambalajului în funcție de material și predați-le centrelor de colectare corespunzătoare. Pentru mai multe informații, contactați autoritățile locale.

## ASAMBLARE

- Puneți mânerul inferior (imag. 2) în suport și introduceți în opritorul de pe corpul produsului (imag. 3). Securizați conexiunea cu un șurub rapid în poziția "open". Apoi "securizați-l" într-o poziție potrivită.
- Puneți detectarea cablului în mijlocul mânerului (imag. 4 A). Apoi înșurubați mânerul cu două șuruburi rapide (imag. 4 B) la părțile inferioare a mânerului.
- La partea din mijloc a mânerului fixați partea superioară a mânerului cu două șuruburi rapide (imag. 4 C).
- În final, strângeți cablul cu clemele la mâner (imag. 5).

## RECIPIENT DE COLECTARE

- Montați capacul recipientului de colectare pe cadru (imag. 6 A)
- Trageți în sus clapeta de siguranță și țineți-o așa.
- Atașați suportul recipientului de colectare pe cârligele de pe carcasă (imag. 6 B)

## UTILIZAREA PRODUSULUI

**ATENȚIE! Produsul este conceput pentru a funcționa doar când este deplasat înainte. Deplasându-l înapoi, opriți mai întâi axul cu lamele. La deplasarea înapoi, colectarea nu realizează iar produsul poate fi deteriorat.**

## ÎNAINTE DE A PORNI

### MONTAREA CABLULUI PRELUNGITOR

- Introduceți cablul prelungitor prin suportul de detensionare ca o buclă și agățați-l (imag. 7 A).
- Introduceți conectorul mamă al prelungitorului la conectorul tată al produsului (imag. 7 B).
- Asigurați-vă că prelungitorul se poate mișca liber.

## PORNIREA

**ATENȚIE! Lama începe să se rotească imediat ce motorul a fost pornit.**

Porniți cu atenție motorul, în conformitate cu instrucțiunile și ținându-vă corpul, în special picioarele departe de lamă.

Porniți produsul pe o suprafață dreaptă, fără iarbă sau obstacole. Țineți mâinile și picioarele departe de componentele rotative. Nu porniți motorul când stați în fața orificiului de evacuare. În timpul utilizării, țineți întotdeauna mânerul și mânerul comutatorului ferm cu ambele mâini.

- Produsul este echipat cu un circuit de siguranță pentru prevenirea unei porniri accidentale.
- Înclinați produsul ușor spre dvs, astfel încât roțile din față să fie deasupra solului.
- Apăsăți butonul de siguranță (imag. 9-A) și mențineți-l apăsat.
- Apoi, trageți maneta de comutare (imag. 9-B) înspre ghidon.
- Produsul va porni iar cilindrul se poate roti liber.

- Acum eliberați butonul de siguranță (imag. 9-A).

**NOTĂ:** În timpul utilizării, când mânerul comutatorului este eliberat, motorul se va opri și astfel, va opri aeratorul din operare.

## **OPRIREA**

**ATENȚIE!** Cilindrul continuă să se rotească pentru o perioadă de timp după de motorul este oprit.

- Eliberați maneta comutatorului și motorul se va opri (imag. 9-B)

## **PROTECȚIA MOTORULUI**

- Motorul este echipat cu un întrerupător de circuit de siguranță care oprește motorul automat în caz de suprasolicitare. După o pauză de răcire (aprox. 15 min), motorul poate fi repornit.
- Eliberați maneta comutatorului (imag. 9-B), deoarece în caz contrar produsul va reporni imediat după ce a răcit. Pericol de accidentare!

## **SETAREA ADÂNCIMII DE LUCRU**

**ATENȚIE!** Înainte de a seta adâncimea de lucru, opriți produsul și așteptați până când cilindrul este oprit.

**Toate roțile trebuie setate la aceeași înălțime.**

- Înălțimea de tăiere este ajustată cu ajutorul comutatorului (imag. 9 A) din partea din față a punții.
- Trageți maneta în direcția indicată de săgeată (imag. 9-A) și setați-o la poziția dorită (0/1/2/3/4). Asigurați-vă că maneta se fixează corect.
- Când setați adâncimea de lucru, începeți de la cea mai mică adâncime la adâncimea mai mare. După fiecare modificare, încercați să parcurgeți o mică bucată de gazon. Când tamburul atinge solul, opriți setarea adâncimii de lucru. Dacă gazonul este dur și aerarea se face inegal, puteți reduce profunzimea cu un grad.
- Pentru prima aerare, vă recomandăm cea mai mică adâncime.
- Dacă nu respectați aceste instrucțiuni, există riscul de suprasolicitare și deteriorarea produsului.

## **RECIPIENTUL DE COLECTARE A IERBII**

**ATENȚIE!** Risc de lezionare! Detașați sau atașați recipientul de colectare doar cu motorul oprit și cu lama oprită.

Dacă recipientul de colectare a ierbii este plin, acesta trebuie golit bine.

Goliți și curățați sacul sau coșul de colectare a ierbii, asigurați-vă că este curat și asigurați-vă că plasa acestuia este aerisită.



## ÎNLOCUIREA TAMBURURILOR DE LUCRU

**ATENȚIE!** Înainte de a schimba tamburii, opriți produsul și așteptați ca tamburul să se oprească și deconectați cablul de la priză.

1. Desfaceți șuruburile cu cap bombat (imag. 11-A) de la baza rulmentului.
2. Ridicați ramburul de scarificare la baza rulmentului și detașați-l.
3. Apăsăți proeminența hexagonală a tamburului de aerare în orificiul dispozitivului de acționare.
4. Montați la loc baza rulmentului folosind șuruburile (imag. 12-A)

## PUNTEA

Partea inferioară a punții aeratorului trebuie curățată după fiecare utilizare pentru a preveni acumulările de iarbă, reziduuri de iarbă, frunze, murdărie sau alte lucruri. Dacă se acumulează mizerie, aceasta va favoriza rugină și coroziune și poate împiedica operarea.

## INSTRUCȚIUNI DE UTILIZARE

### DE CE ESTE NECESARĂ SCARIFICAREA?

Sezoanele climatice variate din timpul anului duc la acumularea de iarbă și mușchi uscate, ceea ce face iarba să se turtească. Rădăcinilor ierbii le este apoi imposibil să absoarbă nutrienți, apă și aer în cantități suficiente. Gazonul se uscă. Tăierea verticală deschide solul, elimină zonele turtite și permite absorbția de nutrienți.

### CUM SE SCARIFICĂ?

Pe o suprafață cu iarbă și zone turtite, este nevoie să se cultive o dată de-a lungul și o dată de-a curmezișul. Aceste lucrări ar trebui să se facă de două ori pe an. Ideală este perioada de primăvară, când solul nu este înghețat, până la vara, și sfârșitul lunii Septembrie. Scarificarea mai târzie nu ar trebui făcută pentru ca gazon să fie pregătit, eventual, să reziste în timpul unei ierni aspre. În orice situație, materialul ejectat trebuie înlăturat din zona cu iarbă. Scarificatoarele de grădină pentru grădini private sunt care se utilizează anual și care nu depășesc 50 km/oră și sunt utilizate în principal pentru a îngriji zonele de iarbă, dar nu în spații publice, parcuri, terenuri de sport, în agricultură și silvicultură.

**ATENȚIE:** Dacă loviți un obiect străin, opriți motorul. Deconectați cablul de la fișa bujiei, verificați cu atenție produsul dacă prezintă vreo daună și reparați ce s-a defectat înainte de a reporni și opera produsul. Vibrațiile mari ale produsului în timpul funcționării indică o defecțiune (în special la arbore sau la lamă). Scarificatorul trebuie verificat și reparat cu promptitudine. Contactați un centru de service autorizat.

## AERAREA

- Vă recomandăm să aerați gazonul primăvara și toamna.
- Pentru a permite creșterea unui gazon sănătos primăvara, absorbția de apă, aer și nutrienți în zona rădăcinilor trebuie să fie crescută.

- Pentru a obține rezultate bune și pentru a mări durata de viață a cilindrului de scarificare, gazonul trebuie tuns înainte de scarificare (mai scurt de 4 cm).
- Selectați adâncimea de lucru în funcție de condiția gazonului.
- În cazul unui gazon necultivat, acoperit de mușchi, treceți încă o dată peste rânduri setând apoi la o adâncime de lucru mai mare.
- Când lucrați pe o pantă, poziționați-vă perpendicular pe înclinație și asigurați-vă stabilitatea. Nu lucrați pe pante abrupte.
- Goliți sacul de colectare a ierbii după ce s-a umplut, pentru a preveni blocarea lamelor și suprasolicitarea motorului.
- Tundeți încă o dată gazonul după scarificare.
- Puneți semințe pe locurile goale care pot apărea după scarificare
- Fertilizați gazonul numai după ce semințele proaspete de iarbă au prins rădăcini.

## ÎNTREȚINERE ȘI DEPOZITARE

**ATENȚIE! Pentru a asigura o funcționare corespunzătoare a produsului, acesta trebuie verificat și ajustat de un personal calificat într-un centru de service autorizat cel puțin o dată pe an.**

**O bună întreținere este esențială pentru funcționarea sigură, economică și fără probleme.**

Nerespectarea instrucțiunilor de întreținere și a măsurilor de siguranță vă poate pune în pericol de accidentare sau chiar să vă pierdeți viața. Respectați întotdeauna și măsurile de precauție din acest manual de instrucțiuni.

**Atenție! Înainte de a efectua orice operațiune la produs (întreținere, verificare, înlocuirea accesoriilor, service) sau înainte de a-l depozita, OPRIȚI ÎNTOTDEAUNA MOTORUL, așteptați ca piesele mobile să se oprească și așteptați ca produsul să se răcească. Evitați pornirea accidentală a motorului (deconectați ștecherul de la priză). Dacă produsul este echipat cu o cheie, detașați-o.**

**ACEST AVERTISMENT NU ESTE REPETAT ÎN NICI UNUL DIN URMĂTOARELE PUNCTE!**

- Asigurați-vă întotdeauna că toate piulițe și bolțurile sunt bine strânse, precum și că produsul este într-o stare bună de funcționare.
- Păstrați produsul într-o stare bună și, dacă este necesar, schimbați etichetele cu instrucțiuni și de avertizare aplicate pe produs.
- Asigurați-vă întotdeauna că orificiile de aerisire sunt curățate de reziduuri.
- Din motive de siguranță, înlocuiți piesele uzate sau deteriorate. Utilizați doar piese și accesorii originale. Piesele care nu au fost testate și aprobate de producătorul echipamentului pot cauza daune neprevăzute.
- Reparațiile și operațiunile de întreținere care nu sunt descrise în această secțiune, care nu sunt complicate, sau necesită scule speciale, trebuie adresate unui service autorizat.

## INSTRUCȚIUNE PENTRU ÎNTREȚINEREA PRODUSULUI

- Verificați cu regularitate coșul de colectare a ierbii dacă este uzat sau deteriorat.
- Aveți întotdeauna grijă când ajustați produsul pentru a evita prinderea degetelor într-o marginile ascuțite și piesele rigide ale produsului.
- Atunci când reparați un set de margini ascuțite, aveți grijă la faptul că deși motorul este oprit, este posibil ca lamele să continue să se rotească.

## **CURĂȚAREA PRODUSULUI**

**Atenție! Nu stropiți niciodată produsul cu apă și nu-l expuneți la apă. În nici un caz nu spălați cu apă piesele produsului, care nu au fost concepute pentru aceasta.**

**Nu folosiți niciodată detergenți sau solvenți agresivi pentru curățare.**

- Curățați cu atenție produsul după fiecare utilizare.
- Nu permiteți ca mânerul să fie contaminat cu ulei sau vaselină. Curățați mânerul cu o cârpă umezită în apă cu săpun. Nu utilizați niciodată detergenți agresivi sau solvenți pentru curățare. Acest lucru ar putea cauza daune ireparabile la produs. Piese din plastic pot fi afectate de chimicale.
- Ștergeți produsul cu o cârpă umedă sau cu o perie.
- Curățați carcasa produsului, mai ales orificiile de aerisire.
- Dacă una dintre piesele produsului este curățată cu apă sau o cârpă umedă, etc., trebuie să fie uscată complet. Apoi piesele metalice trebuie unse pentru a evita apariția ruginii cu un ulei special. Asigurați-vă că apa nu pătrunde la piesele din interiorul produsului.
- O posibilă deteriorare a pieselor din cauza ruginii nu poate fi considerată ca fiind din vina producătorului sau un defect de material.
- După utilizare, curățați exteriorul produsului, goliți recipientul de colectare a ierbii și scuturați-l pentru a îndepărta iarba și alte reziduuri.
- Curățați partea inferioară a produsului și toți tamburii folosiți
- Curățați roțile, noroiul acumulat poate schimba înălțimea de tăiere
- Purtați mănuși de protecție când manevrați cilindrii.

## **REPARAȚII**

Este necesară o verificare efectuată de către un expert, nu faceți ajustări de unul singur, trebuie să contactați un service autorizat:

- A. Dacă aeratorul lovește un obiect
- B. Dacă motorul se oprește brusc
- C. Dacă cilindrul este îndoit (nu încercați să îl aliniați!)
- D. Dacă axul motorului este îndoit ( nu încercați să îl aliniați!)
- E. Dacă are loc un scurtcircuit în timp ce cablul este conectat
- F. Când nu sunteți sigur sau problema nu este descrisă aici.

## **DEPOZITARE**

- Depozitați produsul într-un loc unde să nu fie la îndemâna copiilor.
- Opriți motorul și deconectați ștecherul de la priză când produsul nu este utilizat.
- Așteptați ca produsul să se răcească înainte de a-l depozita.
- Nu depozitați produsul pentru mult timp în lumina directă a soarelui.
- Înlocuiți piesele uzate sau deteriorate, pentru siguranța dvs.
- Depozitați produsul într-un loc uscat, curat și protejat de îngheț, departe de accesul copiilor. Temperatura ideală de depozitare este cuprinsă între 5 și 30°C.
- Utilizați pachetul original pentru a depozita produsul, ori de câte ori este posibil.
- Acoperiți produsul cu o folie de protecție corespunzătoare, care nu reține umezeala. Nu folosiți o folie de plastic ca învelitoare împotriva prafului. O învelitoare non poroasă va reține umezeala în jurul motorului, favorizând rugină și coroziunea.

## TRANSPORT

**Când mutați produsul, cilindrul trebuie să fie dezactivat și puntea de aerare trebuie ridicată cât se poate de mult.**

- Opriți motorul și deconectați ștecherul de la priză. Când transportați produsul, aveți grijă să nu-l scăpați sau să-l supuneți unui șoc mecanic. Când îl transportați, produsul trebuie securizat pentru a nu aluneca și pentru a nu se răsturna. Nu așezați obiecte pe produs.
- Cilindrul poate fi deteriorat în timpul transportului, ex: sol tare, chiar și când motorul este oprit. De aceea, setați adâncimea de lucru a cilindrului la cea mai înaltă poziție în timpul transportului

## DEPANARE

Problema	Cauza posibilă	Soluție
Motorul nu pornește	Nu există curent electric	Verificați conexiunea la priză
	Cablu defect	Verificați cablul, ștecherul, înlocuiți dacă este necesar duceți-l pentru a fi reparat de către o persoană autorizată
	Defecțiuni la comutatorul de siguranță/ștecher	Reparația trebuie efectuată într-un atelier specializat
	Protecția de supraîncălzire este activată	1. Adâncimea de lucru este prea mare, setați o adâncime mai mică 2. Cilindrul este blocat, îndepărtați blocajul 3. Iarba este prea mare, tundeți gazonul înainte de operare Așteptați până când motorul se răcește, în jur de 15 min., înainte să reîncepeți lucrul.
Zgomote neobișnuite	Cilindrul este blocat	Îndepărtați blocajul
	Cureaua dințată alunecă	Contactați un service post-vânzare
	Șuruburi, piulițe sau alte elemente de fixare sunt slăbite	Strângeți toate elementele, contactați un service dacă zgomotele continuă
Vibrații neobișnuite	Lamele de tăiere sunt deteriorate sau tocite	Înlocuiți cu unele noi
	Adâncimea de lucru este prea mare	Setați o adâncime mai mică
	Gazonul este prea mare	Tundeți gazonul înainte de aerare
Scarificare deficientă	Adâncimea de lucru este prea mică	Setați o adâncime mai mare
	Lamele sunt uzate	Înlocuiți cu unele noi
	Canalul de evacuare este blocat	Goliți punga de colectare a ierbii și îndepărtați blocajul

**ATENȚIE! Defecțiunile care nu pot fi reparate cu ajutorul acestui tabel pot fi rezolvate într-un service autorizat.**

## SERVICE ȘI PIESE DE SCHIMB

- Asigurați-vă ca produsul este deservit de un personal de reparații calificat, utilizând numai piese de schimb identice. Acest lucru va asigura menținerea siguranței produsului.
- Dacă aveți nevoie de sfaturi tehnice, reparații, piese de schimb originale, contactați cel mai apropiat service autorizat WERCO. Pentru informații cu privire la locații de servicii, vizitați [www.hecht.cz](http://www.hecht.cz)
- Atunci când comandați piese de schimb, vă rugăm să menționați numărul părții; acesta poate fi găsit la [www.hecht.cz](http://www.hecht.cz)

## DEBARASARE

- Debarasați produsul, accesoriile și ambalajul în conformitate cu cerințele de protecție a mediului în centru de reciclare colector.
- Acest produs nu aparține deșeurilor menajere. Protejați mediul și debarasați acest produs la punctele de colectare desemnate, unde vor fi primite gratuit. Pentru mai multe informații vă rugăm să contactați autoritățile locale sau cel mai apropiat punct de colectare. Depozitarea necorespunzătoare poate fi pedepsită în conformitate cu reglementările naționale.

## GARANȚIA PRODUSULUI

- Pentru acest produs, oferim o garanție legală și responsabilitatea pentru defecte timp de 24 de luni, pe baza facturii.
- Pentru uz corporativ, comercial, urban și altele decât utilizarea privată, oferim o garanție legală și o responsabilitate legală pentru defecte așa cum este specificat în Codul Civil din vigoare.
- Toate produsele sunt proiectate pentru uz casnic, dacă nu există o altă informație în manualul de instrucțiuni sau descrierea de funcționare. Atunci când se utilizează în caz contrar sau în contradicție cu manualul de instrucțiuni, cererea nu este recunoscută ca fiind legitimă.
- Alegerea unui produs necorespunzător și faptul că produsul nu îndeplinește cerințele dumneavoastră, nu poate fi un motiv pentru plângere.
- Cumpărătorul are dreptul de a solicita vânzătorului să verifice funcționalitatea produsului și să se familiarizeze cu funcționarea sa.
- O condiție prealabilă acceptării cererilor de garanție este ca orientările pentru funcționare, service, curățenie, depozitare și întreținere să fi fost respectate.
- Deteriorările cauzate de uzura fizică și rupere, suprasolicitare, utilizarea incorectă sau intervenții neautorizate, sunt excluse de la garanție.
- Garanția nu acoperă uzura cauzată de utilizarea obișnuită și componente denumite consumabile comune (de exemplu: tarifele de service, filtre, lame, cureaua trapezoidală și curelele dințate, lanțuri, piese de carbon, garnituri, bujii).
- Sunt excluse de la garanție uzura cauzată de utilizarea obișnuită a produsului sau a părților produsului (ex. baterie descărcată sau capacitate redusă a bateriei după o perioadă de folosință de 6 luni) și alte părți afectate de uzura naturală
- Pentru piesele vândute la un preț mai mic, garanția nu acoperă defectele pentru care a fost negociat prețul mai mic.
- Daunele cauzate de defecte ale materialelor sau de o eroare a producătorului vor fi remediate gratuit printr-o livrare - înlocuire sau reparație. Se consideră că produsul revine în centrul nostru de service în întregime și cu dovada de achiziție.

- Instrumentele de curățare, întreținere, inspecție și de aliniere nu fac parte din actul de garanție și sunt servicii plătite.
- Reparațiile care nu fac obiectul garanției, se pot face în centrul nostru de service, contra cost. Centrul nostru de service va fi bucuros să vă elaboreze un buget al costurilor.
- Vom lua în considerare numai produsele care au fost livrate curate, complete, cu condiția ca acestea să fie ambalate corespunzător și să se facă plata. Produsele trimise ca bunuri neplătite, ca bunuri voluminoase, cu transport special, nu vor fi acceptate.
- În caz de cerere de garanție justificată, vă rugăm să contactați centrul nostru de service. Acolo veți primi informații suplimentare cu privire la prelucrarea cererilor.
- Informații despre locațiile de servicii se găsesc la [www.hecht.cz](http://www.hecht.cz)
- Vă debarasăm gratuit vechile dumneavoastră produse electrice.

## CONFIRMAREA FAMILIARIZĂRII CU FUNCȚIONAREA PRODUSULUI

Denumirea produsului *			
Model *			
Data cumpărării *			
Nr. de serie al produsului *			
Cumpărător (nume, numele companiei), adresă *			
Confirm că am primit produsul complet funcțional împreună cu manualul de instrucțiuni și dovada de achiziție de la un dealer oficial autorizat HECHT MOTORS și accept termenii acestei garanții.			
* A se completa de către vânzător			
Semnătura cumpărătorului/		Ștampila și semnătura/	
<b>SERVICE CENTRAL/ CENTRÁLNÍ SERVIS / CENTRÁLNY SERVIS / SERWIS CENTRALNY</b> HECHT MOTORS spol. s r.o., U Mototechny 131, 251 62 Tehovec, Tel: +420 323 601 347, Fax: +420 323 661 348, <a href="http://www.hecht.cz">www.hecht.cz</a> , <a href="mailto:servis@hecht.cz">servis@hecht.cz</a> HECHT SK, spol. s r.o., Letisková 20, 971 01 Prievidza, Tel: +421 46 542 03 20, Fax: +421 46 542 72 07, <a href="http://www.hecht.sk">www.hecht.sk</a> , <a href="mailto:reklamacie@hecht.sk">reklamacie@hecht.sk</a> HECHT Polska sp. z o.o., ul. Mickiewicza 54, 66-450 Bogdaniec, Tel: 48 957 117 140, Fax: 48 957 117 141, <a href="http://www.hechtpolska.pl">www.hechtpolska.pl</a> , <a href="mailto:info@hechtpolska.pl">info@hechtpolska.pl</a> HECHT HUNGARY Kft., II. Rakoczi Ferenc ut 323, 1214 Budapest, <a href="http://www.hecht.hu">www.hecht.hu</a>			

## DECLARAȚIA DE CONFORMITATE

Noi, producătorul și deținătorul documentelor pentru eliberarea acestei "Declarații de conformitate":
<b>HECHT MOTORS spol. s r.o., Za mlynem 25/1562, 147 00 Praha 4, Czech Republic, IČO 61461661</b>
Declarăm pe propria răspundere următoarele:
Produsul:
<b>Aerator de gazon electric</b>
Denumire comercială:
<b>HECHT 1848, HECHT 1884</b>
Model:
<b>LP-ES069</b>
Numărul de serie:
<b>201800001 - 201899999</b>
Procedura utilizată pentru evaluarea conformității:
<b>În conformitate cu Directiva 2000/14/EC, Anexa VI, conform 2005/88/EC</b>
Această declarație a fost emisă pe baza certificatului și a protocoalelor de măsurare ce aparțin de:
<b>TUV Rheinland LGA Products GmbH, Germany; TUV Rheinland (Ningbo) Co., Ltd., P.R.C.</b>
Această declarație de conformitate este emisă în conformitate cu Directivele UE:
<b>2014/30/EU; 2006/42/EC; 2000/14/EC &amp; 2005/88/EC; 2011/65/EU</b>
Următoarele norme armonizate sunt utilizate pentru garanție conformității, împreună cu normele și reglementările naționale:
<b>EN 55014-1: 2006; EN 60335-1: 2012; EN 55014-2: 2015; EN 61000-3-2: 2004; EN 62233: 2008; ISO 11094: 1991; EN 61000-3-11:2000; EN ISO 3744: 2010; EN 50636-2-92: 2014</b>
Nivelul de putere acustică garantat:
<b>L<sub>wA</sub> = 104 dB (A)</b>
Nivelul de putere acustică măsurat:
<b>L<sub>wA</sub> = 100,55 dB (A); K = 3,27 dB (A)</b>
Numărul protocolului de măsurare a zgomotului care să demonstreze respectarea cerințelor Directivei 2005/88/EC:
<b>50097977 001</b>
<b>Confirmăm prin prezenta că:</b>
- Acest produs, definit de datele menționate, este în conformitate cu cerințele de bază menționate în reglementările guvernamentale și cerințele tehnice și oferă siguranță pentru o funcționare obișnuită, în parametri stabiliți de producător;
- Au fost luate măsuri pentru a asigura conformitatea tuturor produselor introduse pe piață cu documentația tehnică și cerințele reglementărilor tehnice
În Praga, la data de:
<b>09.11.2017</b>
Nume
<b>Rudolf Runštuk</b>
Titlu: Director executiv